

SFC8000G-1U

사용자설명서

솔텍 제품을 구입해 주셔서 대단히 감사합니다.

본 사용자 설명서는 제품을 설치하시기 전에

알아두어야 할 사항들을 기술하고 있습니다.

반드시 설치 전에 숙지하시기 바랍니다.



SOLTECH INFONET

www.soltech.co.kr

인증 표시

기기의 명칭 (모델명)	Industrial Ethernet Switch Chassis (SFC8000G-1U)
인증 받은 자의 상호	솔텍인포넛㈜
전자파 인증 등록번호	MSIP-REM-Inf-SFC8000G-1U
제조년월일	장비 라벨에 표기
제조사/제조국가	솔텍인포넛㈜ / 한국

1 제품소개

SFC8000G-1U 제품은 SFC8000G 모듈형을 위한 19" Rack Chassis입니다.
최대 2대의 SFC8000G 모듈형을 장착할 수 있으며 전원 이중화가 지원됩니다.

1.1 SFC8000G-1U 외형

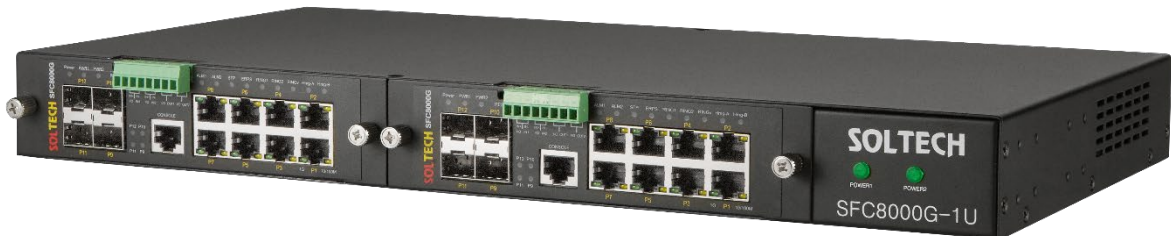

1.2 구입시 내용물

SFC8000G-1U	<ul style="list-style-type: none">▪ SFC8000G-1U – 1EA▪ Rack Mount Bracket – 1SET▪ AC Power Cable – 2EA
SFC8000G-1U (DC)	<ul style="list-style-type: none">▪ SFC8000G-1U(DC) – 1EA▪ Rack Mount Bracket – 1SET▪ AC Power Cable – 1EA

2 제품운영

2.1 LED 동작 상태

LED	COLOR	STATUS	STATUS DESCRIPTION
POWER 1	Green	ON	Power 1 On
		OFF	Power 1 Off
POWER 2	Green	ON	Power 2 On
		OFF	Power 2 Off

2.2 19인치 Rack에 설치

본 제품에 포함된 부속품 중 Rack Mount Bracket kit을 사용하여 제품을 19인치 Rack에 고정합니다.

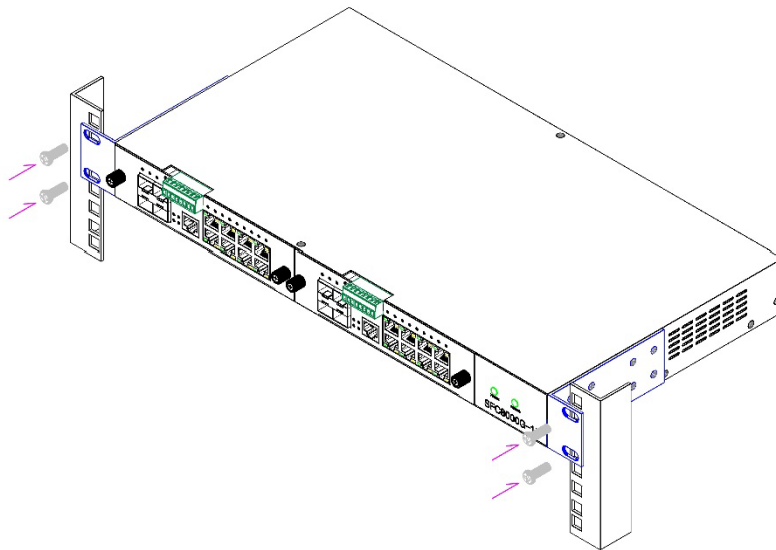

3 제품규격

사양	규격
Power (AC)	Input : AC100~240V, 50/60Hz
Power (DC)	Input : DC 24 ~ 48V
Dimensions (WxDxH)	417mm(W) x 226mm(D) x 44.5mm(H)
Environment	Operating Temperature: 0°C~60°C Storage Temperature: -20°C~80°C Operating Humidity: 10%~95% non-condensing

4 품질보증

- 본 제품에 대한 보증기간은 1년입니다.
- 정상적으로 사용 중 수리 시
 - 보증 기간 내: 무상 처리/보증기간 경과 후: 유상 처리
- 소비자의 과실 및 천재지변에 의한 고장 시에도 유상 처리

A/S 연락처

주소: 서울시 영등포구 당산로41길 11 SK V1 CENTER 215호

Tel: 070-4106-6200

E-mail: as@soltech.co.kr